



**MANUAL DE INSTRUÇÕES  
DO ALICATE TERRÔMETRO  
MODELO TR-5700**

novembro de 2011

**Leia atentamente as instruções  
contidas neste manual antes de  
iniciar o uso do instrumento**

## ÍNDICE

1. Introdução .....	- 1 -
2. Regras de Segurança .....	- 1 -
3. Descrição .....	- 2 -
3.1 Display.....	- 2 -
3.2 Geral.....	- 3 -
4. Operação.....	- 5 -
4.1 Preparação Para Medir .....	- 5 -
4.2 Medição de Resistência de Terra.....	- 5 -
4.3 Alarme Alto e Baixo .....	- 7 -
4.3.1 Ajustando o Limite do Alarme.....	- 7 -
4.4 Medição de Corrente.....	- 8 -
4.5 Gravando Dados na Memória .....	- 8 -
4.6 Lendo os Dados gravados na Memória .....	- 8 -
4.7 Apagando os Dados da Memória.....	- 8 -
4.8 Desabilitando a função 'AUTO POWER OFF' ® .....	- 9 -
4.9 Congelamento da Leitura (HOLD).....	- 9 -
4.10 Desabilitando o Bip (Aviso Sonoro).....	- 9 -
5. Princípio de Funcionamento.....	- 9 -
6. Especificações .....	- 11 -
6.1 Gerais.....	- 11 -
6.2 Elétricas.....	- 11 -
7. Troca da Bateria.....	- 12 -
8. Garantia.....	- 13 -

As especificações contidas neste manual estão sujeitas à alteração sem prévio aviso, com o objetivo de aprimorar a qualidade do produto.

## **1. Introdução**

O **TR-5700** é um terrômetro tipo alicate desenvolvido com o que existe de mais moderno em tecnologia de semicondutores, o que lhe proporciona uma alta exatidão, durabilidade e simplicidade de operação.

**É de fundamental importância a completa leitura do manual e a obediência às instruções aqui contidas, para evitar possíveis danos ao terrômetro, ao equipamento sob teste ou choque elétrico no usuário.**

**Um alicate terrômetro é um equipamento delicado e requer um operador habilitado tecnicamente, caso contrário, poderá ser danificado.**

**Ao contrário de um eletrodoméstico comum, o terrômetro poderá ser danificado caso o usuário cometa algum erro de operação.**

**Assim sendo, informamos que não será considerado como defeito em garantia, quando um aparelho, mesmo dentro do prazo de validade da garantia, tiver sido danificado por mau uso.**

## **2. Regras de Segurança**

**As regras de segurança abaixo devem ser seguidas para garantir a segurança do operador e evitar danos ao TR-5700.**

- a.** Nunca ultrapasse os limites de corrente de cada escala, pois poderá danificar seriamente o aparelho.
- b.** Quando não for usar o TR-5700 por um período prolongado, remova a bateria e guarde-a em separado do aparelho.
- c.** Antes de usar o aparelho, examine-o para ver se apresenta alguma anormalidade ou dano. Em caso afirmativo, desligue-o imediatamente e o encaminhe para uma assistência técnica autorizada pela **ICEL**.

- d. Não coloque o TR-5700 próximo a fontes de calor, pois poderá deformar o seu gabinete.
- e. Quando estiver trabalhando com eletricidade, nunca fique em contato direto com o solo ou estruturas que estejam aterradas, pois em caso de acidente poderá levar um choque elétrico. Use calçados com sola de borracha.
- f. Apesar de ser robusto e relativamente pesado, o TR-5700 é um instrumento delicado e deve ser manuseado com extremo cuidado.
- g. Lembre-se de pensar e agir com segurança.

### 3.Descrição

#### 3.1 Display

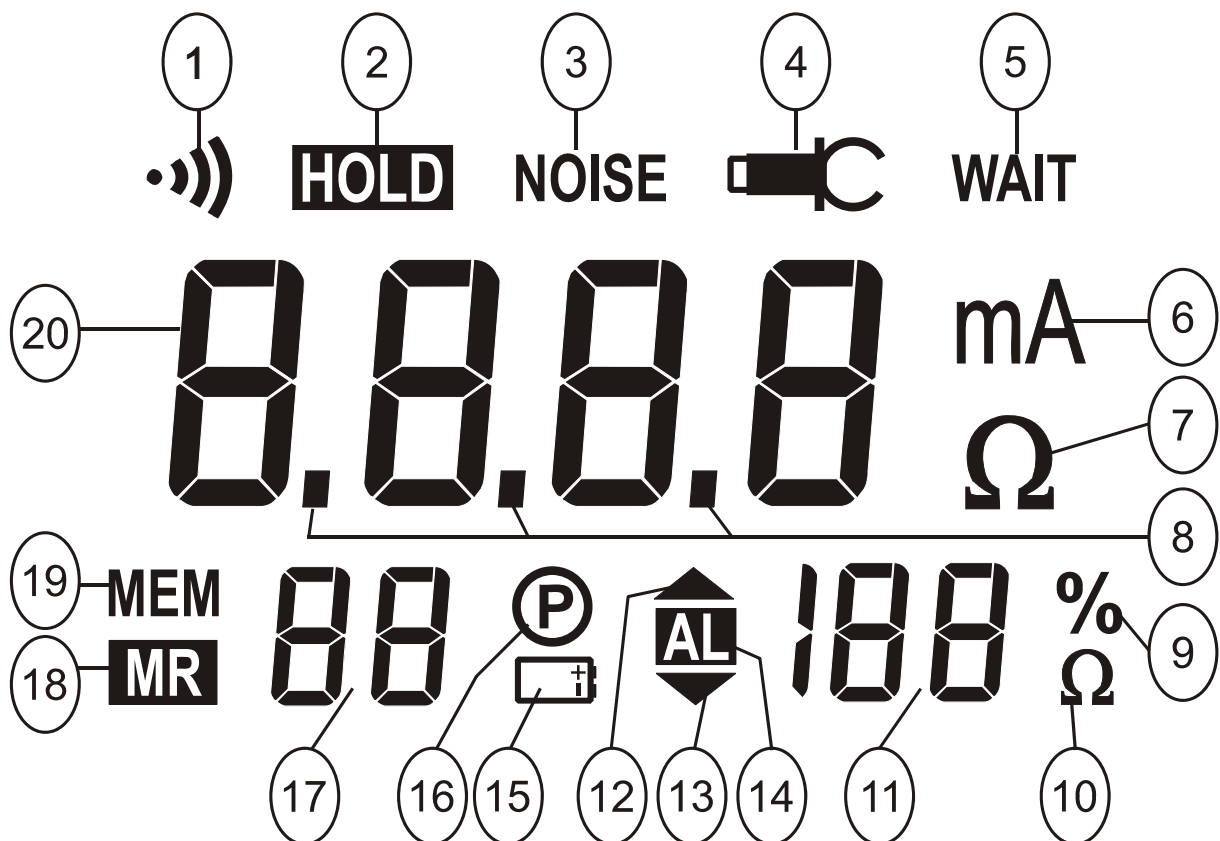

1. 📢 : Este símbolo será exibido na função ALARME e Bip de continuidade para indicar o aviso sonoro.
2. Indica a função 'Congelamento da Leitura'.

3. **NOISE** : Este símbolo será exibido quando o TR-5700 detectar a presença de ruído (corrente excessiva ou tensão próxima a 30V) no condutor em teste.
4. : Este símbolo será exibido quando a garra estiver aberta (mal fechada) durante a medição.
5. **WAIT**: (Espere) Indica que deve-se aguardar até que o TR-5700 termine de executar a auto-calibração.
6. **mA**: Unidade da medição de corrente em **A** ou **mA**.
7. **Ω** : Unidade da medição de resistência.
8. Pontos decimais.
9. % : Unidade do valor percentual da carga útil da bateria.
10. **Ω** : Unidade do valor limite ajustado para a função ALARME.
11. Dígitos para da carga útil da bateria e para o valor limite ajustado na função ALARME.
12. **▲**: Indicação do valor Máximo ajustado para a função ALARME.
13. **▼**: Indicação do valor Mínimo ajustado para a função ALARME.
14. **AL** : Indicação de que a função ALARME está ativada.
15. Indicação de que a Bateria deve ser trocada.
16. **Ⓟ**: Indica que a função 'AUTO POWER OFF' está habilitada.
17. Dígitos para numeração da Memória.
18. **MR** : Indica que está selecionado o modo de leitura da Memória.
19. **MEM** :Indica que há registros na Memória.
20. **Dígitos**: Mostram valores de 0 até 9999 para as medições.

### 3.2 Geral

1. **Garra**: Para envolver o cabo de aterramento a ser testado.
2. **Gatilho**: Para abertura da Garra.
3. **Botão MEM**: Serve para a função MEMÓRIA.
4. **⊖** : Botão ' Liga/Desliga '. Para desligar mantenha pressionado por 2 segundos.
5. **LCD**: Display de Cristal Liquido.
6. **AL** : Botão para acionar a função ALARME.
7. **▼Ω** : Pressione este botão para selecionar a função 'Resistência' e para decrescer os valores no ajuste do ALARME.
8. **▲A**: Pressione este botão para selecionar a função 'Corrente' e para acrescentar os valores no ajuste do ALARME.

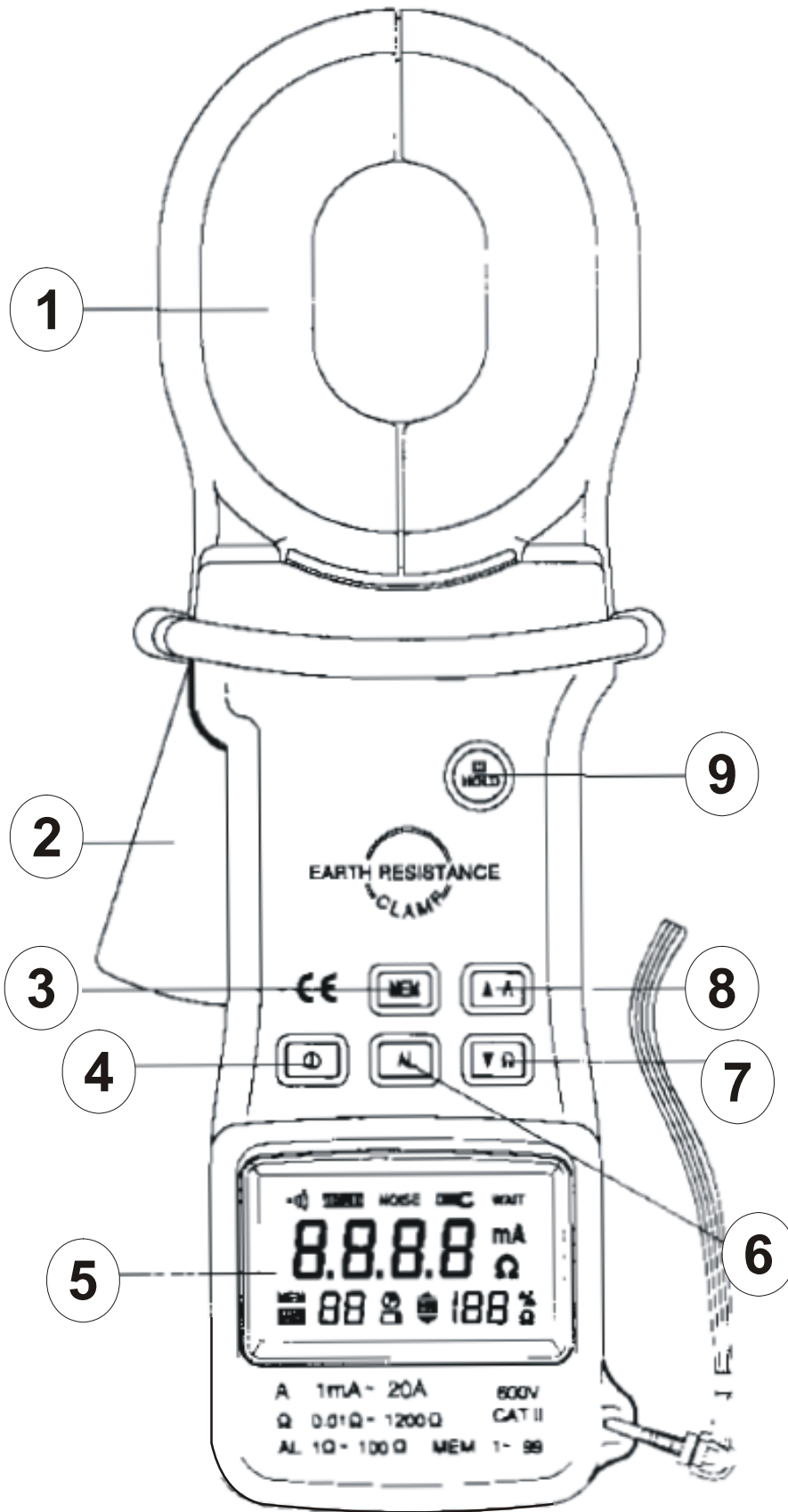

## 4. Operação

### 4.1 Preparação Para Medir

- a. Abra a Garra e certifique-se de que os encaixes estão totalmente isentos de qualquer tipo de sujeira ou substância.
- b. Abra e feche a Garra várias vezes para garantir um melhor encaixe.
- c. Pressione o botão '  $\Theta$  ' para ligar o TR-5700. Ao ligar, ele executará um auto-teste para melhor exatidão. **Não abra nem insira nenhum fio na Garra durante o auto-teste.**
- d. Aguarde até o final do auto-teste, enquanto isto, o Display exibirá uma contagem regressiva de : CAL 9 até CAL 0 e então emitirá um bip.

**Nota: se o auto-teste não parar significa que não está completo e o TR-5700 irá continuar o processo até que termine.**

### 4.2 Medição de Resistência de Terra

**OBSERVAÇÃO: O TR-5700 não mede malhas abertas, somente malhas fechadas isto é uma característica dos terrômetros tipo alicate.**

- a. Após o auto teste, o TR-5700 entrará automaticamente na função 'Corrente', pressione o botão '  $\nabla \Omega$  ' para mudar para 'Resistência'.
- b. Envolve, com a Garra, o cabo de aterramento a ser medido. Abra e feche a Garra algumas vezes para ter melhor exatidão.
- c. Leia o valor da resistência de terra no Display.

**Nota 1:** Se a Garra for aberta (ou estiver mal fechada) durante a medição, só símbolos '- - - -' e  serão exibidos no Display e sob esta condição não será possível fazer qualquer leitura.

**Nota 2:** Se houver, no cabo de aterramento, uma corrente excessiva ou tensão próxima a 30V o símbolo **NOISE** (ruído) será exibido no Display e sob estas condições a exatidão da leitura estará comprometida.

**Segue abaixo a descrição de alguns exemplos de medição:**

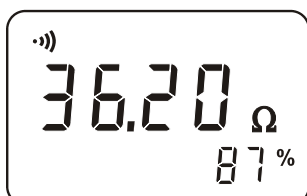

- Bip (aviso sonoro) ativado.
- Resistência de Terra de 36,2 Ω.
- Carga útil da bateria de 87%.

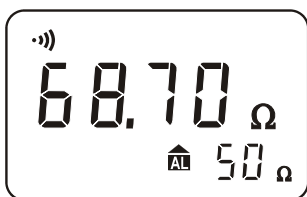

- Bip (aviso sonoro) ativado.
- Resistência de Terra de 68,7 Ω.
- A resistência de Terra está acima do valor máximo estipulado na função Alarme (50Ω) e portanto um aviso sonoro é emitido.

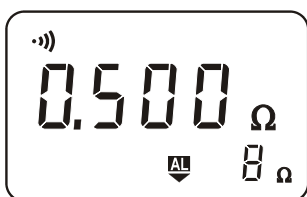

- Bip (aviso sonoro) ativado.
- Resistência de Terra de 0,5 Ω.
- A resistência de Terra está abaixo do valor mínimo estipulado na função Alarme (8Ω) e portanto um aviso sonoro é emitido.

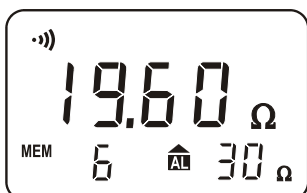

portanto um aviso sonoro é emitido.

- Bip (aviso sonoro) ativado.
- Resistência de Terra de 19,6 Ω.
- Há 6 Conjuntos de dados na Memória.
- A resistência de Terra está abaixo do valor mínimo estipulado na função Alarme (30Ω) e

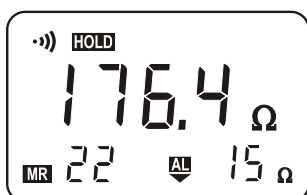

Alarme é de 15Ω.

- Bip (aviso sonoro) ativado.
- O Display está exibindo o 22º Conjunto de dados da Memória no qual a resistência lida era de 176,4Ω.
- O valor mínimo estipulado para a função

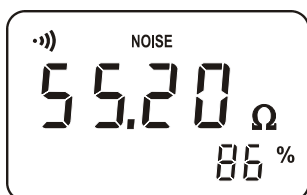

confiável.

- Bip (aviso sonoro) ativado.
- A Carga útil da bateria é de 86%.
- A resistência de Terra de 55,2Ω, porém há uma interferência de corrente excessiva ou tensão no condutor e por isto a leitura não é



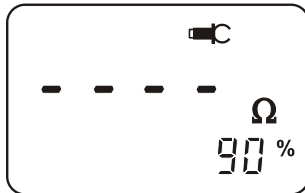
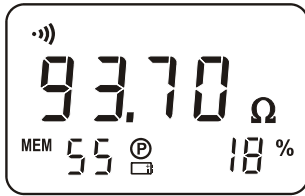



- Bip (aviso sonoro) ativado.
  - Resistência de Terra de 93,7 Ω.
  - A Carga útil da bateria é de 18% e abaixo de 20% é exibido o aviso de troca.
  - A função 'Auto Power Off' está ativada.
  - Há 55 conjuntos de Dados na Memória.
- 
- A Garra não está corretamente fechada (não é possível realizar leituras).
  - A Carga útil da bateria é de 90%.

### 4.3 Alarme Alto e Baixo

a. Na função Ω, pressione o botão '**AL**' para acionar a função ALARME.

b. O Display irá exibir o símbolo  (alarme alto) junto com o valor estipulado e se o valor da leitura atual estiver acima, o Bip soará constantemente.

c. Pressionando o botão '**AL**' mais uma vez, o Display irá exibir o símbolo  (alarme baixo) junto com o valor estipulado e se o valor da leitura atual estiver abaixo, o Bip soará constantemente.

d. Para sair da função ALARME, pressione o botão '**AL**' pela terceira vez.

#### 4.3.1 Ajustando o Limite do Alarme

a. Pressione simultaneamente os botões '**Θ**' e '**AL**' durante 1 segundo e o TR-5700 entrará no modo de ajuste da função Alarme e o Display irá exibir o símbolo .

b. Use os botões '**▲A**' ou '**▼Ω**' para aumentar ou diminuir o valor. Para ir mais rápido, mantenha o botão pressionado. O valor pode ser ajustado entre 0Ω e 100Ω.

c. Depois de ajustar o valor pressione o botão '**Θ**' para confirmar e sair do modo de ajuste.

#### 4.4 Medição de Corrente

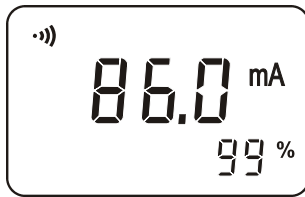

Pressione o botão '**▲A**' para selecionar a função Corrente e o Display irá exibir a unidade **A** ou **mA**.

- a. Envolve com a Garra, o cabo do qual deseja medir a corrente.
- b. Leia o valor da Corrente no Display do TR-5700.
- c. Se o Display exibir apenas as letras '**OL**' será indicação de que o valor lido é superior à capacidade do TR-5700.

#### 4.5 Gravando Dados na Memória

Pressione o botão '**MEM**' por dois segundos durante uma medição e o valor atual será armazenado na memória e o número de dados registrado será mostrado ao lado da palavra MEM no Display.

O TR-5700 pode registrar até **99** conjuntos de Dados na memória, após isto, ao se tentar gravar mais dados, o Bip soará indicando que a memória está cheia.

#### 4.6 Lendo os Dados gravados na Memória

- a. Pressione simultaneamente os botões '**⊖**' e '**MEM**' durante 1 segundo e o TR-5700 entrará no modo de leitura da Memória e o Display exibirá os símbolos **MR** e **HOLD**.
- b. Use os botões '**▲A**' ou '**▼Ω**' para alternar entre os endereços de memória. Para ir mais rápido, mantenha o botão pressionado.
- c. Pressione o botão '**⊖**' para sair do modo de leitura da Memória.

#### 4.7 Apagando os Dados da Memória

Para apagar todos os dados gravados na memória mantenha pressionados simultaneamente os botões '**HOLD**' e '**MEM**' até que soe o Bip e o Display exiba as letras '**CLr**', os dados já terão sido apagados.

#### **4.8 Desabilitando a função 'AUTO POWER OFF' Ⓟ**

O TR-5700 é dotado desta função para economizar a bateria, pois ela faz com que ele se auto-desligue após 5 minutos de inatividade.

Para desabilitar a função Auto Power Off, mantenha pressionados simultaneamente os botões 'HOLD' e 'Θ' por um segundo e o símbolo 'Ⓟ' desaparecerá do Display, a função Auto Power Off já estará desabilitada.

Para habilitar novamente, basta repetir o processo.

#### **4.9 Congelamento da Leitura (HOLD)**

Basta pressionar o botão HOLD e a leitura ficará 'congelada' no display, pressione novamente para liberá-la.

#### **4.10 Desabilitando o Bip (Aviso Sonoro)**

Para desabilitar o Bip, pressione simultaneamente os botões 'Θ' e '▼Ω', o símbolo desaparecerá do Display e o Bip não soará em hipótese alguma. Para reabilitar, repita o processo.

### **5. Princípio de Funcionamento**

A figura A) exibe de forma simplificada a distribuição de um sistema de aterramento. Seu circuito equivalente é exibido na figura B).



Figura A)



Figura B)

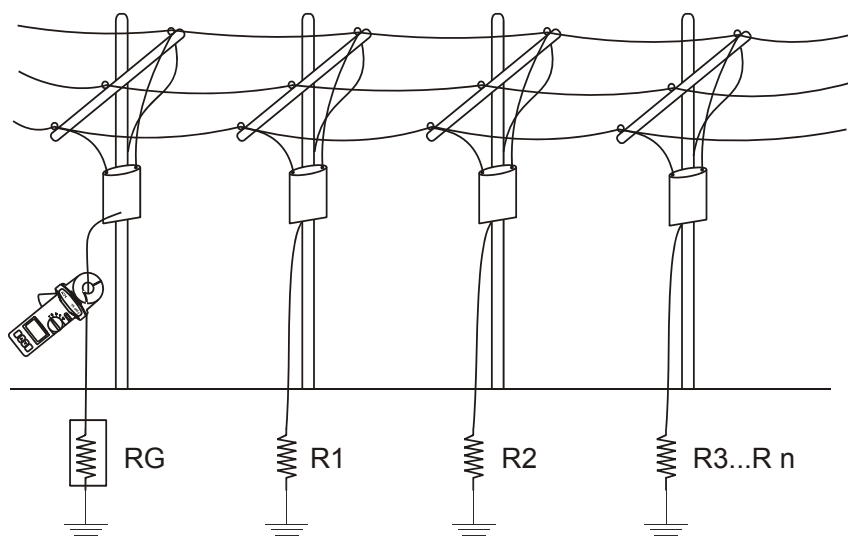

Figura C)

Se  $R_1, R_2, \dots, R_n$  forem associados como  $R_{eq}$ , então somente  $R_G$  e  $R_{eq}$  ficam no circuito ' Figura C) '. Se uma tensão constante for aplicada ao circuito, teremos a seguinte equação:

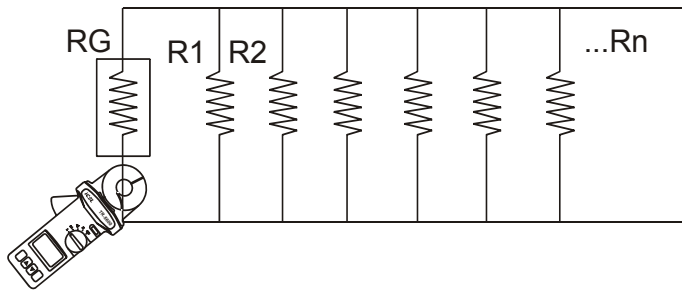
$$\frac{V}{I} = R_G + R_{eq} \quad \text{Onde: } R_{eq} = \frac{1}{\sum \frac{1}{R_i}}, i = 1, 2, \dots, n$$

Se  $R_G$ , e  $R_1, R_2, \dots, R_n$  são aproximadamente iguais, e  $n$  é um número grande (como 200 por exemplo), então  $R_{eq}$  será muito menor que  $R_G$  e provavelmente próximo de zero.

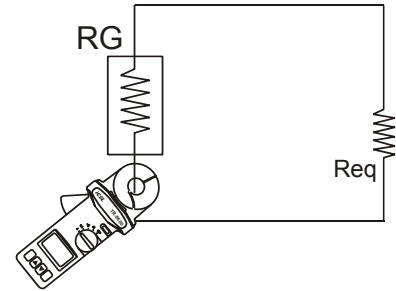
$$R_G \gg R_{eq} (R_{eq} \rightarrow 0)$$

Exemplo:

Se  $R_{eq}$  e  $R_1, R_2, \dots, R_n$  são todos iguais a  $10\Omega$  e  $n = 200$ , então  $R_{eq}$ , pelo cálculo será igual a :

$$R_{eq} = \frac{1}{\frac{1}{10} + \frac{1}{10} + \dots + \frac{1}{10}} = 0,05$$

$$\frac{V}{I} = R_G + R_{eq} = 10 + 0,05 = 10,05 \rightarrow R_G$$

Neste exemplo podemos ver que quanto maior for o número de cabos, mais desprezível será a resistência equivalente em relação à resistência de terra a ser medida.

## **6. Especificações**

### **6.1 Gerais**

- a. Display: Múltiplo de 4 Dígitos 9999.
- b. Taxa de Amostragem: 1 vez por segundo.
- c. Indicação de Sobre-Carga: ' **OL** '.
- d. Abertura Máxima da Garra: 32mm ou condutor de 45X32mm.
- e. Alimentação: Bateria de 9V Alcalina.
- f. Consumo: 50 mA (aprox.)
- g. Indicação de Bateria Fraca: O Display exibe em '%'.  
h. Seleção de Escalas: Auto-Range.
- i. Temperatura de Operação: -10° a 50° C.
- j. Umidade de Operação: < 85% sem condensação.
- k. Dimensões (mm) e Peso: 276x104x54 / 1050g.
- l. Obedece às normas IEC1010 / IEC1010-1 CAT II - 600V, Dupla Isolação.
- m. O TR-5700 vem acompanhado de 'Anéis' de calibração de 1Ω, 5Ω e de 10Ω; 01 Maleta e um manual de instruções.

### **6.2 Elétricas**

**Obs:** A exatidão está especificada por um período de um ano após a calibração, em porcentagem da leitura mais número de dígitos menos significativos. Sendo válida na faixa de temperatura compreendida entre 18°C à 28°C e umidade relativa inferior a 80% sem condensação.

### a. Resistência de terra

Escala	Resolução	Exatidão *	*
0,01 a 0,999 Ω	0,001 Ω	±(1,5% + 0,01Ω)	Loop de resistência não indutiva, campo externo <40A/m, campo elétrico externo <1V/m, condutor centralizado. <b>Frequência de medida:</b> <b>45 ~ 65Hz</b>
1 a 9,99 Ω	0,01 Ω	±(1,5% + 0,1 Ω)	
10,00 a 99,9 Ω	0,1 Ω	±(2,0% + 0,3 Ω)	
100,0 a 199,9 Ω	1 Ω	±(3,0% + 1,0 Ω)	
200,0 a 400,0 Ω	5 Ω	±(6,0% + 5 Ω)	
400,00 a 600,00 Ω	10 Ω	±(10% + 10 Ω)	
600,0 a 1200 Ω	20 Ω	±(20% + 20 Ω)	

### b. Corrente de fuga

Escala	Resolução	Exatidão
100mA	0,1mA	±(2,5% + 1mA)
300mA	0,3mA	±(2,5% + 2mA)
1A	0,001A	±(2,5% + 0,003A)
3A	0,003A	±(2,5% + 0,01A)
10A	0,01A	±(2,5% + 0,03A)
20A	0,03A	±(2,5% + 0,05A)

## 7. Troca da Bateria

Quando a carga útil da bateria estiver abaixo de 20%, o display exibirá o desenho de uma bateria como na figura ao lado indicando que ela deve ser trocada.

Proceda da seguinte forma para efetuar a troca da bateria.

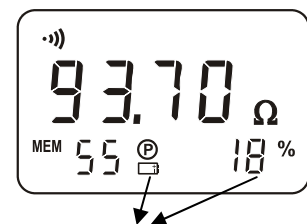

Indicação de que a bateria deve ser trocada.

- Desligue o aparelho.
- Remova o parafuso da tampa do compartimento de Bateria.
- Remova a tampa.
- Remova a bateria velha.
- Insira uma bateria nova de 9V Alcalina.

f. Recoloque a tampa e aperte o parafuso.

## **8. Garantia**

A **ICEL** garante este aparelho sob as seguintes condições:

a. Por um período de um ano após a data da compra, mediante apresentação da nota fiscal original.

b. A garantia cobre defeitos de fabricação no **TR-5700** que ocorram durante o uso normal e correto do aparelho.

c. A presente garantia é válida para todo território brasileiro.

d. A garantia é válida somente para o primeiro proprietário do aparelho.

e. A garantia perderá a sua validade se ficar constatado: mau uso do aparelho, danos causados por transporte, reparo efetuado por técnicos não autorizados, uso de componentes não originais na manutenção e sinais de violação do aparelho.

f. Excluem-se da garantia os acessórios.

g. Todas as despesas de frete e seguro correm por conta do proprietário.



[www.icel-manaus.com.br](http://www.icel-manaus.com.br)

novembro de 2011